

Floor-mounted column

Installation Manual V 4.02

- DE** Installationshandbuch
- EN** Installation manual
- FR** Manuel d'installation
- IT** Istruzioni per l'installazione
- NL** Installatiehandleiding
- PT** Instruções de instalação
- ES** Instrucciones de instalación

Deutsch..... 3

English 11

Français 19

Italiano..... 27

Nederlands..... 35

Português..... 43

Español..... 52

1 Einleitung

Die in diesem Handbuch abgebildeten Komponenten sind Beispielgrafiken. Die Abbildungen und Erläuterungen beziehen sich auf eine typische Ausführung des Geräts. Die Ausführung Ihres Geräts kann davon abweichen.

1.1 Darstellung Sicherheitshinweise

Im Handbuch finden Sie an verschiedenen Stellen Hinweise und Warnungen vor möglichen Gefahren. Die verwendeten Symbole haben folgende Bedeutung:



GEFAHR!

bedeutet, dass Tod oder schwere Körperverletzung eintreten werden, wenn die entsprechenden Vorsichtsmaßnahmen nicht getroffen werden.



WARNUNG!

bedeutet, dass Tod oder schwere Körperverletzung eintreten können, wenn die entsprechenden Vorsichtsmaßnahmen nicht getroffen werden.



VORSICHT!

bedeutet, dass leichte Körperverletzung eintreten kann, wenn die entsprechenden Vorsichtsmaßnahmen nicht getroffen werden.

Achtung

bedeutet, dass ein Sachschaden eintreten kann, wenn die entsprechenden Vorsichtsmaßnahmen nicht getroffen werden.



ESD

Mit dieser Warnung wird auf die möglichen Folgen beim Berühren von elektrostatisch empfindlichen Bauteilen hingewiesen.

Information

Kennzeichnet Anwendungstipps und nützliche Informationen. Es sind keine Informationen enthalten, die vor einer gefährlichen oder schädlichen Funktion warnen.

1.2 Zweck des Dokuments

Dieses Dokument beschreibt die Installation der Standsäule und ist eine Erweiterung zum Installationshandbuch der Ladestation.

Information

Alle im Installationshandbuch der Ladestation enthaltenen Sicherheitshinweise und Anweisungen sind unbedingt zu beachten!

1.3 Voraussetzungen

Dieses Dokument enthält Informationen für Personen mit den folgenden Voraussetzungen:

Zielgruppe	Voraussetzung an Wissen und Können
Qualifiziertes Personal	Personen, die aufgrund fachlicher Ausbildung, Kenntnis und Erfahrung sowie Kenntnis der einschlägigen Normen die übertragenen Arbeiten beurteilen und mögliche Gefahren erkennen können.

1.4 Bestimmungsgemäßer Gebrauch

Die Standsäule dient zur freistehenden Montage einer Ladestation im Innen- oder Außenbereich.

1.5 Hinweise zu diesem Dokument

Das Handbuch ist Teil des Produktes. Es ist über seine gesamte Lebensdauer aufzubewahren und gegebenenfalls an nachfolgende Besitzer oder Benutzer des Produktes weiterzugeben.

Die in diesem Handbuch enthaltenen Anweisungen müssen genau befolgt werden. Andernfalls können Gefahrenquellen geschaffen oder Sicherheitseinrichtungen unwirksam gemacht werden. Unabhängig von den in diesem Handbuch gegebenen Sicherheitshinweisen sind die dem jeweiligen Einsatzfall entsprechenden Sicherheits- und Unfallverhütungsvorschriften zu beachten.

2 Übersicht Varianten

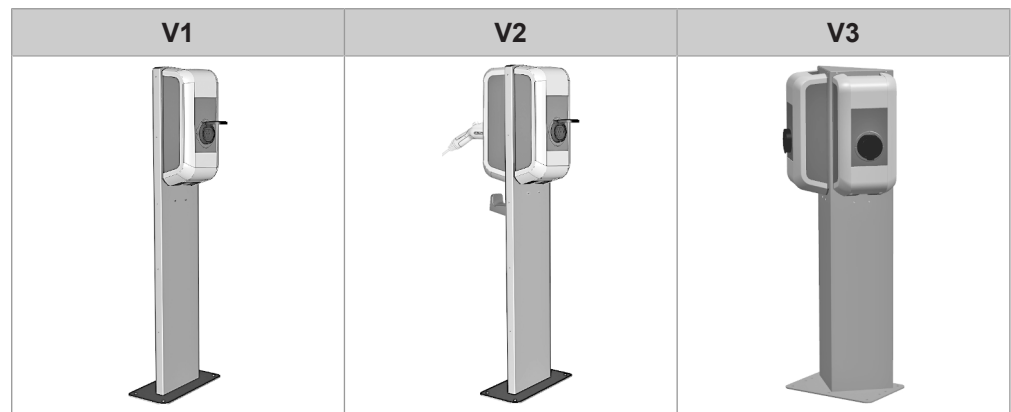

Die Standsäule V1 ist für die Montage von **einer** Ladestation auf der Standsäule geeignet.

Die Standsäule V2 und V3 sind für die Montage von **zwei** Ladestationen auf der Standsäule geeignet.



WARNUNG!

Gefahr durch elektrischen Schlag!

Die Standsäulen V2 und V3 müssen immer mit zwei Ladestationen bestückt werden! Die Kabelöffnungen in der Standsäule dürfen nicht offen bleiben.

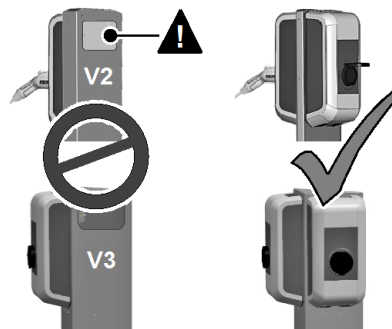

3 Anforderungen an den Standort



WARNUNG!

Lebensgefahr oder schwere Körperverletzung

Die angeführten Vorgaben für die Standortauswahl, die baulichen Voraussetzungen und die Vorsichtsmaßnahmen müssen eingehalten werden.

Folgende Anforderungen an den Standort sind zwingend zu berücksichtigen:

- **Alle Standortanforderungen für die Ladestation aus dem Installationshandbuch der Ladestation müssen beachtet werden!**
- Bei der Montage der Standsäule auf Parkplätzen oder in Tiefgaragen ist bauseits ein geeigneter Anfahrtschutz vorzusehen.

Betonfundament

- Die Berechnung, Auslegung und Herstellung des Betonfundaments liegt im Verantwortungsbereich des Standortherstellers.
- Für die Aufstellung ist waagrecht, ebener und tragfähiger Untergrund erforderlich. Um eine sichere und dauerhafte Verankerung zu gewährleisten, sollte ein Betonfundament folgendermaßen ausgeführt werden:

Länge: 65 cm

Breite: 50 cm

Tiefe: mindestens Frostgrenze (frostsicher gegründet), jedoch > 40cm

Beton: C30/37 LP für XC4, XD1, XF4 oder

C25/30 LP für XC4, XD1, XF2

Betonstahl: BSt 500 S; BSt 500 M

- Der Untergrund muss das Abfließen von eventuell in den Sockel gelangendem Wasser ermöglichen.
- Alle Kabel müssen genau in der Mitte des Betonfundamentes aus dem Boden geführt werden und für die weitere Montage eine Überlänge von ca. 1,5 m aufweisen.
- Bei der Herstellung des Betonfundaments sind die Kabel mit geeigneten Mitteln gegen Beschädigungen zu schützen (z.B. mit einem Schutzschlauch). Der Schutzschlauch muss eine Überlänge von ca. 25 cm über dem Betonfundament aufweisen.
- Eine Aufstellung der Standsäule auf Asphalt ist nicht zulässig!

4 Montage- und Einbauhinweise

Für die Montage der Standsäule sind die jeweiligen nationalen Vorschriften zu beachten. Dabei sind folgende Schritte notwendig:

- Befestigungslöcher bohren
- Standsäule montieren
- Ladestation montieren

Je nach Ausführung und Anzahl der Ladestationen ist eine unterschiedliche Anzahl von Anschlusskabeln und Leerrohren im Betonfundament zu berücksichtigen.

Wird die Ladestation mit einer steckbaren Versorgungsleitung installiert (z.B. für Demonstrationszwecke), ist für die Versorgungsleitung eine ausreichende Zugentlastung sowie ein Kantenschutz vorzusehen.

Zum Verankern der Standsäule im Betonfundament werden folgende Materialien benötigt:

- 6 Stück Sechskantschrauben
- 6 Stück Kompaktdübel Hilti HKD-ER M8x30 (im Lieferumfang enthalten)

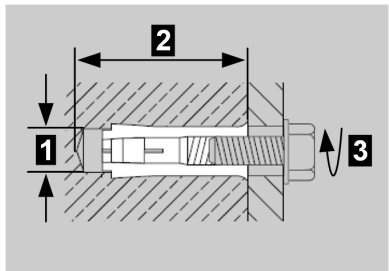
Spezifikation Kompaktdübel Hilti HKD-ER M8x30 (Quelle: Fa. Hilti)	Technische Daten	
	Ausführung	Normbeton ab Festigkeitsklasse C20/25-C50/60
	Empfohlene Last Zug N (ungerissener Beton)	4 kN
	Querzug V pro Dübel (ungerissener Beton)	3,9 kN
	Erforderlicher Randabstand	10,5 cm
	Bohrlochdurchmesser 1	10 mm
	Bohrlochtiefe 2	33 mm
	Drehmoment 3	≥ 8 Nm

4.1 Befestigungslöcher bohren

Zum Bohren der Befestigungslöcher in das Betonfundament gehen Sie wie folgt vor:

- 1) Die 6 Bohrungen mithilfe der Bodenplatte der Standsäule auf dem Betonfundament anzeichnen. Dabei muss sichergestellt werden, dass sich die Anschlusskabel genau unter der Öffnung der Bodenplatte der Standsäule befinden.

- 2) Die 6 Befestigungslöcher bohren:
Bohrlochdurchmesser: 10 mm
Bohrlochtiefe: 33 mm
- 3) Die beiliegenden Dübel mit dem Hilti HSD-G Hand-Setzwerkzeug (nicht im Lieferumfang) so weit einschlagen, dass sie mit dem Boden eben abschließen.



Abb. 4-1: Hilti HSD-G Hand-Setzwerkzeug (Quelle: Fa. Hilti)

Zusätzlich ist auch folgende Anleitung zu beachten:



Abb. 4-2: Anleitung zum Setzen der Dübel (Quelle: Fa. Hilti)

4.2 Standsäule montieren

Zum Montieren der Standsäule am Betonfundament gehen Sie wie folgt vor:

- 1) Die Anschlusskabel von unten durch die Standsäule einfädeln und nach oben bis zur Kabelöffnung führen.

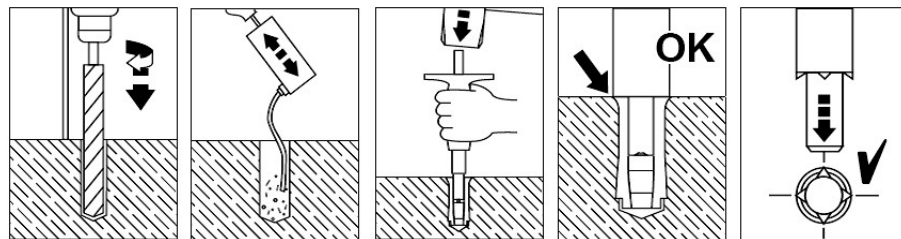
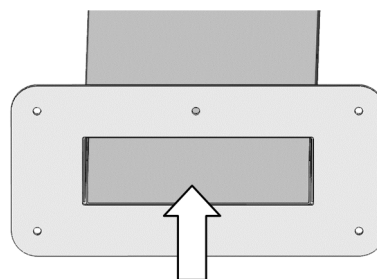

- 2) Die Standsäule über dem Kabelauslass positionieren.
- 3) Die Standsäule mit den 6 Sechskantschrauben am Betonfundament verankern.

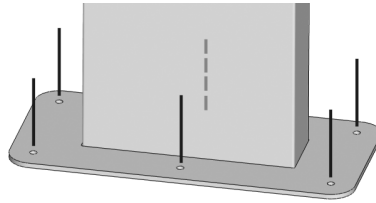

- 4) Falls erforderlich die Erdung am Erdungspunkt der Standsäule anschließen.

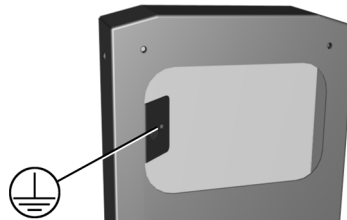

4.3 Ladestation montieren

Zum Montieren der Ladestation auf der Standsäule gehen Sie wie folgt vor:

- 1) Den Kantenschutz an der Kabelöffnung der Standsäule erst unmittelbar vor der Montage der Ladestation entfernen.

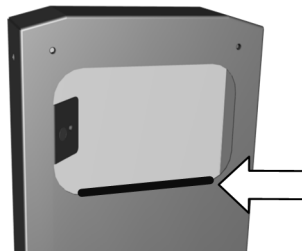

- 2) Die Ladestation mit den beiliegenden Schrauben auf der Standsäule montieren.
- 3) Den elektrischen Anschluss und die Inbetriebnahme gemäß dem "Installationshandbuch" der Ladestation durchführen.
- 4) Bei einer Ladestation mit Kabelhalterung: Die Kabelhalterung unterhalb der Ladestation mit zwei Schrauben **1** an der Standsäule montieren.

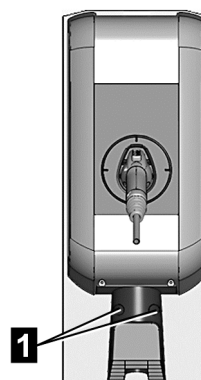

5 Technische Daten

V1 / V2		V3	
Höhe	1323 mm		1326 mm
Breite (oben / unten):	261,4 mm / 425 mm		367 mm / 425 mm
Tiefe (oben / unten):	80 mm / 200 mm		189,25 mm / 295 mm
Gewicht	15 kg		19,2 kg

1 Introduction

The pictured devices used in this manual are visual examples. The figures and explanations contained in this manual refer to a typical device design. The devices used by you may differ in their appearance.

1.1 Representation of safety instructions

At various points in this manual, you will see notes and precautionary warnings regarding possible hazards. The symbols used have the following meaning:



DANGER!

indicates an imminently hazardous situation, which will result in death or serious bodily injury if the corresponding precautions are not taken.



WARNING!

indicates a potentially hazardous situation, which can result in death or serious bodily injury if the corresponding precautions are not taken.



CAUTION!

means that if the corresponding safety measures are not taken, a potentially hazardous situation can occur that may result in slight bodily injury.

Caution

means that damage to property can occur if the corresponding safety measures are not taken.



ESD

This symbol reminds you of the possible consequences of touching electrostatically sensitive components.

Information

Identifies practical tips and useful information. No information that warns about potentially dangerous or harmful functions is contained.

1.2 Purpose of the document

This document is an extension to the installation manual of

This document serves as an extension to the installation manual of the KEBA charging station and describes the installation of the floor-mounted-column.

Information

All safety notes and instructions contained in the KEBA installation manual must be observed!

1.3 Requirements

This document contains information for persons with the following requirements:

Target group	Required knowledge and abilities
Qualified personnel	Person who, due to his or her special training, expertise and experience as well as knowledge of current standards, is able to assess the work performed and the possible hazards.

1.4 Intended use

The floor-mounted-column is used for free-standing installation of a charging station indoors or outdoors.

1.5 Notes on this document

The manual is part of the product. It is to be retained over the entire life cycle of the product and should be forwarded to any subsequent owners or users of the product.

The instructions contained in this manual must be followed precisely. Failure to do so could result in the creation of potential sources of danger or the disabling of safety devices. Apart from the safety instructions given in this manual, the safety precautions and accident prevention measures appropriate to the situation in question must also be observed.

2 Overview variants

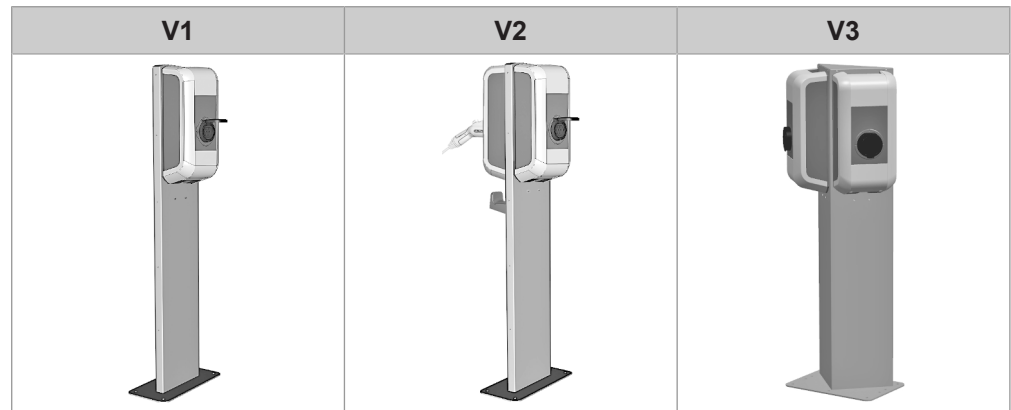

The V1 floor-mounted column is designed for the installation of **one** charging station on the column.

The V2/V3 floor-mounted column is designed for the installation of **two** charging stations on the column.



WARNING!

Danger due to electric shock!

The V2/V3 floor-mounted column must always be fitted with two charging stations! There can be no open cable openings in the column.

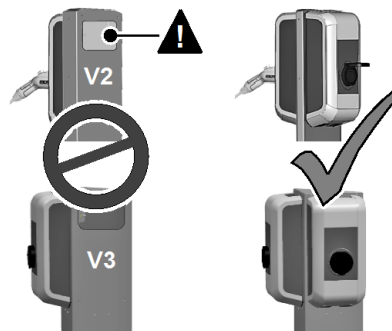

3 Location requirements



WARNING!

Risk of death or serious bodily injury

The listed specifications for location selection, construction requirements and precautionary measures must be observed.

It is mandatory to consider the following location requirements:

- **All of the location requirements for the charging station in the installation manual of the charging station must be adhered to!**
- When mounting the floor-mounted columns in parking spaces or parking garages, appropriate anti-collision protection must be provided by the customer.

Concrete foundation

- The calculation, design and manufacture of the concrete foundation lies in the scope of responsibility of the producer of the site.
- A horizontal, level and sound foundation is required for installation. To ensure safe and permanent anchoring, we recommend creating a concrete foundation:

Length: 65 cm

Width: 50 cm

Depth: min. frost limit but > 40 cm

Concrete: C30/37 LP for XC4, XD1, XF4 or

C25/30 LP for XC4, XD1, XF2

Reinforced concrete: BSt 500 S; BSt 500 M

- The base must permit the running off of any water that has entered the base.
- All cables must be laid precisely in the centre of the concrete foundation from the base and must have an excess length of approx. 1.5 m for the remaining installation activities.
- During the production of the concrete foundation, the cables must be protected against damage using appropriate measures (e.g., a protective tube). The protective tube must have an excess length of approx. 25 cm above the concrete foundation.
- Mounting the column on asphalt is not allowed!

4 Mounting and installation instructions

The respective national regulations must be observed for the installation of the pedestal. The following steps are necessary:

- Drill mounting holes
- Assemble pedestal
- Install charging station

Depending on the design and number of charging stations, a different number of connection cables and empty pipes in the concrete foundation must be taken into account.

If the charging station is installed with a pluggable supply line (e.g. for demonstration purposes), sufficient strain relief and edge protection must be provided for the supply line.

The following materials are required for anchoring the pedestal in the concrete foundation:

- 6 pieces hexagon screws
- 6 pieces Hilti HKD-ER M8x30 compact dowels (included in delivery)

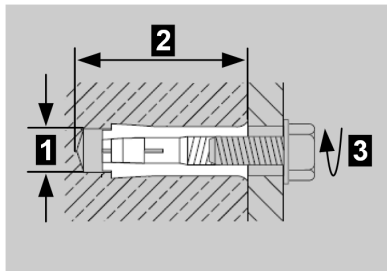
Specifications for compact dowels Hilti HKD-ER M8x30 (Source: Hilti)	Technical data	
	Anchorage ground	Standard concrete with a strength class of C20/25-C50/60 or greater
	Recommended load tension N (uncracked concrete)	4 kN
	Transversal shear V per dowel (uncracked concrete)	3.9 kN
	Required clearance	10.5 cm
	Drill-hole diameter 1	10 mm
	Drill-hole depth 2	33 mm
	Torque 3	≥ 8 Nm

4.1 Drill mounting holes

To drill the mounting holes in the concrete foundation, proceed as follows:

- 1) Mark the 6 holes on the concrete foundation using the base plate of the pedestal. Make sure that the connection cables are located exactly under the opening of the base plate of the pedestal.
- 2) Drill the 6 mounting holes:
Bohrlochdurchmesser: 10 mm
Borhlochtiefe: 33 mm

- 3) Hammer the enclosed dowels using the Hilti HSD-G manual setting tool (not included in the scope of delivery) so that they are flush with the floor.



Fig. 4-1: Hilti HSD-G manual setting tool (Source: Hilti)

Please also observe the following instructions:

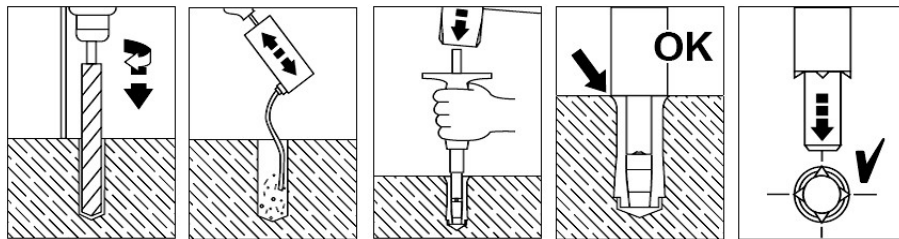
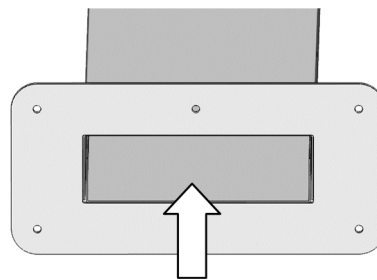

Fig. 4-2: Instructions on inserting the dowels (Source: Hilti)

4.2 Assemble pedestal

To assemble the pedestal proceed as follows:

- 1) Thread the connection cables from the bottom through the column upwards through the cable opening.



- 2) Position the column directly over the cable outlet.
- 3) Anchor the column to the foundation using the 6 hexagonal bolts.

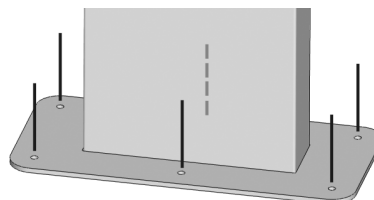

- 4) If necessary, connect the earthing to the column's grounding point.

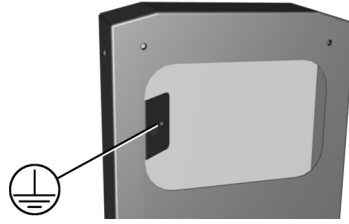

4.3 Mount charging station

To mount the charging station proceed as follows:

- 1) Remove the edge protection on the cable opening of the column immediately before installing the charging station

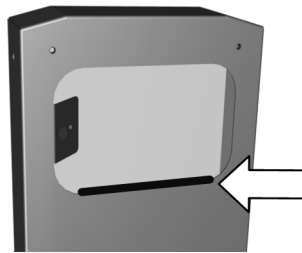

- 2) Mount the charging stations on the column using the enclosed screws.
- 3) Perform the electrical connection and commissioning in accordance with the instructions in the "Installation Manual" of the charging station.
- 4) Mount the holder for the charging cable on the floor-mounted column below the charging station **1**



5 Technical data

V1 / V2		V3	
Height	1323 mm		1326 mm
Width (top / bottom)	261,4 mm / 425 mm		367 mm / 425 mm
Depth (top / bottom)	80 mm / 200 mm		189,25 mm / 295 mm
Weight	15 kg		19,2 kg

1 Introduction

Les composants illustrés dans ce manuel sont des exemples. Les illustrations et les explications correspondent au modèle standard de l'appareil. La version de votre appareil peut être différente.

1.1 Affichage des consignes de sécurité

Ce manuel contient des informations et des mises en garde sur les dangers potentiels. La signification des symboles utilisés est la suivante :



DANGER!

Blessures graves voire mortelles inévitables si les mesures de sécurité correspondantes ne sont pas prises.



AVERTISSEMENT!

Risque de blessures graves voire mortelles si les mesures de sécurité correspondantes ne sont pas prises.



ATTENTION!

Blessures légères si les mesures de sécurité correspondantes ne sont pas prises.

Attention

Dommmages matériels possibles si les mesures de sécurité correspondantes ne sont pas prises.



ESD

Ce symbole signale les conséquences possibles en cas de contact avec des pièces sensibles à l'électricité statique.

Information

Désigne des conseils d'utilisation et des informations utiles. Ne contient pas d'avertissement concernant une fonction dangereuse ou nuisible.

1.2 Objet de ce document

Ce document sert d'extension au manuel d'installation de la KEBA borne de recharge et décrit l'installation de la colonne.

Information

Toutes les consignes de sécurité et instructions contenues dans le KEBA manuel d'installation doivent être impérativement respectées!

1.3 Conditions

Ce document contient des informations destinées aux personnes qui remplissent les critères suivants:

Groupe cible	Condition relative aux connaissances et au savoir-faire
Personnel qualifié	Personne qui, en raison de sa formation technique, ses connaissances, son expérience et sa connaissance des normes en vigueur, est capable de juger les travaux qui lui sont confiés et d'identifier les dangers potentiels.

1.4 Utilisation conforme

La colonne est utilisée pour le montage indépendant d'une station de recharge à l'intérieur ou à l'extérieur.

1.5 À propos de ce document

Le manuel fait partie du produit. Il doit être conservé pendant toute la durée de vie et, le cas échéant, transmis au propriétaire ou utilisateur suivant du produit.

Observer impérativement les instructions figurant dans ce manuel. À défaut, des dangers peuvent survenir et les dispositifs de sécurité risquent d'être désactivés. Quelles que soient les consignes de sécurité figurant dans ce manuel, respecter impérativement les règles de sécurité et les instructions relatives à la prévention des accidents.

2 Aperçu des variantes

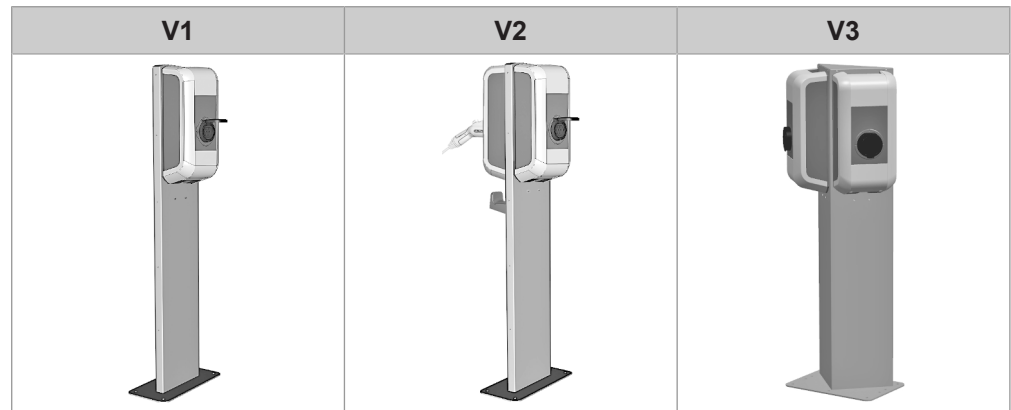

La colonne V1 convient au montage **d'une** station de recharge.

La colonne V2/V3 convient au montage de **deux** stations de recharge.



AVERTISSEMENT!

Danger d'électrocution!

La colonne V2/V3 doit toujours être équipée de deux stations de recharge !
Les ouvertures de câble de la colonne ne doivent pas rester ouvertes.

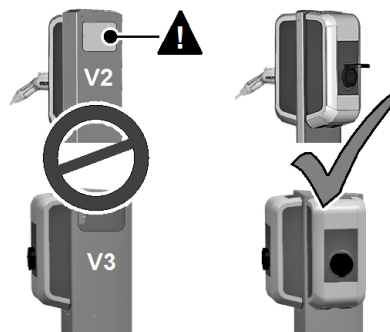

3 Exigences sur site



AVERTISSEMENT!

Danger de mort ou graves lésions corporelles

Les directives indiquées pour le choix du site, les conditions de construction et les mesures de précaution doivent être respectées.

Les exigences suivantes concernant le site doivent impérativement être prises en compte:

- **Respecter toutes les exigences relatives au site pour la station de recharge qui figurent dans le manuel d'installation de la station de recharge!**
- Si la colonne est installée dans un parking ou dans un garage souterrain, prévoir une protection contre les collisions adaptée.

Fondation en béton

- Le constructeur du site est responsable de l'élaboration, de la conception et de la construction de la fondation en béton.
- L'installation exige un support horizontal, plan et résistant. Pour garantir un ancrage sûr et durable, construire une fondation en béton ingélive dont les caractéristiques sont les suivantes:

Longueur: 65 cm

Largeur: 50 cm

Profondeur: au moins limite du gel mais > 40cm

Béton: C30/37 LP pour XC4, XD1, XF4 ou

C25/30 LP pour XC4, XD1, XF2

Béton armé : BSt 500 S ; BSt 500 M

- La fondation doit permettre l'évacuation de l'eau éventuellement présente dans la semelle.
- Tous les câbles doivent ressortir du sol exactement au milieu de la fondation en béton et dépasser d'env. 1,5 m pour poursuivre le montage.
- Lors de la construction de la fondation en béton, protéger les câbles contre les dommages à l'aide d'accessoires adaptés (par ex. une gaine). La gaine doit dépasser de la fondation en béton d'env. 25 cm.
- L'installation de la colonne sur l'asphalte n'est pas autorisée!

4 Instructions de montage et d'installation

Pour le montage de la colonne, il convient de respecter les prescriptions nationales respectives. Pour ce faire, les étapes suivantes sont nécessaires:

- Exécution des perçages
- Monter la colonne
- Monter la station de recharge

Selon le modèle et le nombre de stations de recharge, il faut prévoir un nombre différent de câbles de raccordement et de tubes vides dans la fondation en béton.

Si la station de recharge est installée avec un câble d'alimentation enfichable (par exemple à des fins de démonstration), il faut prévoir une décharge de traction suffisante pour le câble d'alimentation ainsi qu'une protection des bords.

Les matériaux suivants sont nécessaires pour ancrer la colonne dans la fondation en béton:

- 6 vis à tête hexagonale
- 6 chevilles compactes Hilti HKD-ER M8x30 (incluses dans la livraison)

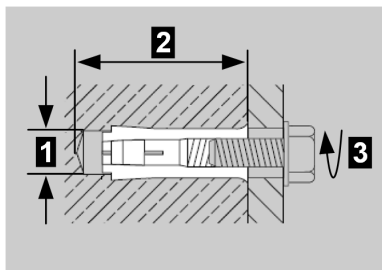
Spécifications des chevilles compactes Hilti HKD-ER M8x30 (Source : Sté Hilti)	Caractéristiques techniques	
	Support d'ancrage	Béton normalisé à partir de la classe de résistance C20/25-C50/60
	Charge recommandée - traction N (béton non fissuré)	4 kN
	Traction transversale V par cheville (béton non fissuré)	3,9 kN
	Distance du bord nécessaire	10,5 cm
	Diamètre de perçage 1	10 mm
	Profondeur de perçage 2	33 mm
	Couple de serrage 3	≥ 8 Nm

4.1 Exécution des perçages

Pour percer les trous de fixation dans la fondation en béton, procédez comme suit:

- 1) Sur la fondation en béton, tracez les 6 perçages à l'aide du socle de la colonne. Assurez-vous que les câbles de raccordement se trouvent exactement sous l'ouverture du socle de la colonne.

- 2) Percez les six trous de fixation:
Diamètre: 10 mm
Profondeur du perçage: 33 mm
- 3) Insérez les chevilles fournies avec l'outil de pose manuel Hilti HSD-G (non fourni) jusqu'à ce qu'elles touchent le sol.



Fig. 4-1: Outil de pose manuel Hilti HSD-G (Source : Sté Hilti)

Respectez également les instructions suivantes:

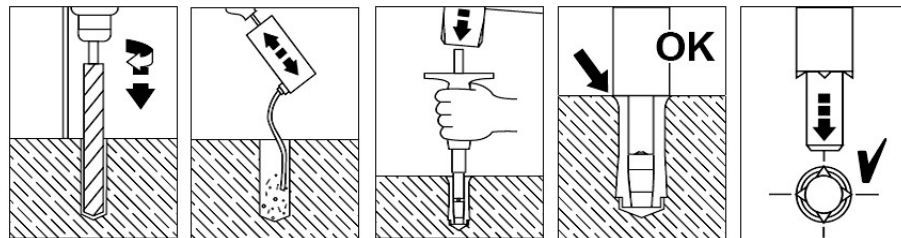
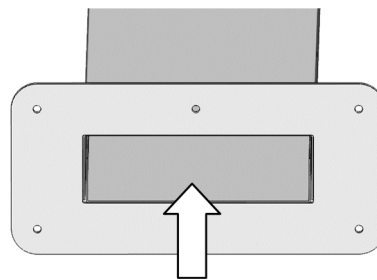

Fig. 4-2: Instructions pour la pose des chevilles (Source : Sté Hilti)

4.2 Monter la colonne

Pour monter la colonne sur la fondation en béton, procédez comme suit :

- 1) Enfilez les câbles de raccordement dans la colonne par le bas jusqu'à l'ouverture du haut.



- 2) Placez la colonne sur la sortie de câble.
- 3) Fixez la colonne à la fondation avec les 6 vis hexagonales.

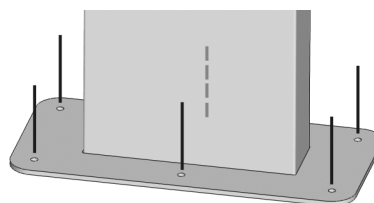

- 4) Raccordez (au besoin) la masse au point de masse de la colonne.

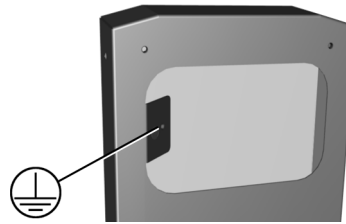

4.3 Monter la station de recharge

Pour monter la station de recharge sur le pied, procédez comme suit:

- 1) Retirez la protection de bord de l'ouverture de câble de la colonne juste avant le montage de la station de recharge (voir l'illustration).

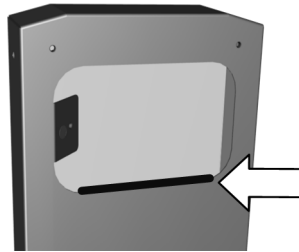

- 2) Montez les stations de recharge sur la colonne à l'aide des vis fournies.
- 3) Effectuez le raccordement électrique et la mise en service conformément aux instructions fournies dans le "Manuel d'installation" de la station de recharge.
- 4) Montez le support du câble de recharge sur la colonne sous la station de recharge à l'aide de deux vis **1**.

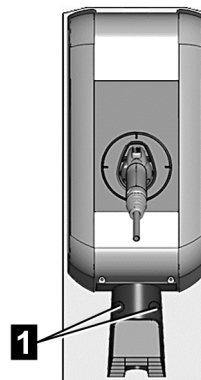

5 Caractéristiques techniques

V1 / V2		V3	
Hauteur	1323 mm		1326 mm
Largeur (haut / bas)	261,4 mm / 425 mm		367 mm / 425 mm
Profondeur (haut / bas)	80 mm / 200 mm		189,25 mm / 295 mm
Poids	15 kg		19,2 kg

1 Introduzione

I componenti raffigurati nel presente manuale sono a titolo esemplificativo. Le illustrazioni e le spiegazioni si riferiscono ad un'esecuzione tipica dell'apparecchio. L'esecuzione del proprio apparecchio può differire da quella qui descritta.

1.1 Rappresentazione delle avvertenze di sicurezza

In diversi punti del manuale si trovano indicazioni e segnalazioni di possibili pericoli. I simboli utilizzati hanno il significato seguente:



PERICOLO!

Significa che la mancata adozione di misure cautelative causa gravi lesioni oppure anche la morte.



AVVERTENZA!

Significa che la mancata adozione di misure cautelative può causare lesioni gravi o addirittura mortali.



CAUTELA!

Significa che la mancata adozione di misure cautelative può provocare lesioni di lieve entità.

Attenzione

Significa che la mancata adozione di misure cautelative può provocare danni materiali.



ESD

Con questo segnale si avvisa delle possibili conseguenze in caso di contatto con componenti sensibili alle cariche elettrostatiche.

Informazione

Identifica consigli per l'uso e informazioni utili. Qui non sono contenute informazioni che avvisano di una funzione pericolosa o dannosa.

1.2 Scopo del presente documento

Questo documento funge da estensione del manuale di installazione della stazione di ricarica KEBA e descrive l'installazione della colonnina portante.

Informazione

È necessario osservare tutte le avvertenze di sicurezza e le istruzioni contenute nelle KEBA istruzioni per l'installazione!

1.3 Requisiti

Il presente documento contiene informazioni per le persone con i seguenti requisiti:

Gruppo target	Conoscenze e competenze richieste
Personale qualificato	Persone che, grazie alla formazione tecnica ricevuta, al know-how e alle esperienze acquisite, nonché alla propria conoscenza delle norme vigenti, sono in grado di giudicare i lavori assegnati e di riconoscere possibili pericoli.

1.4 Uso conforme

La colonnina viene utilizzata per l'installazione indipendente di una stazione di ricarica all'interno o all'esterno.

1.5 Informazioni sul presente documento

Il presente manuale è parte integrante del prodotto. Questo deve essere conservato per l'intera durata di vita del prodotto e, in caso di vendita o cessione del prodotto, deve essere consegnato al nuovo proprietario o utilizzatore dello stesso.

Le istruzioni contenute nel presente manuale devono essere osservate attentamente. In caso contrario possono generarsi fonti di pericolo oppure i dispositivi di sicurezza possono perdere la loro efficacia. Indipendentemente dalle norme di sicurezza contenute nel presente manuale, è necessario osservare le norme di sicurezza e antinfortunistiche pertinenti al singolo caso d'impiego.

2 Panoramica delle varianti

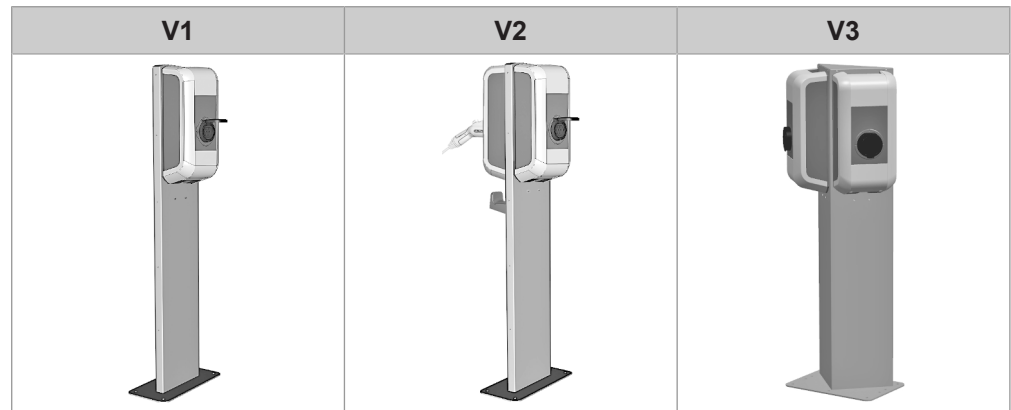

La colonnina V1 è adatta per il montaggio di **una** stazione di ricarica.

La colonnina V2/V3 è adatta per il montaggio di **due** stazioni di ricarica.



AVVERTENZA!

Pericolo di scosse elettriche!

La colonnina V2/V3 deve essere sempre equipaggiata con due stazioni di ricarica! Le aperture per cavi nella colonnina non devono essere lasciate aperte.

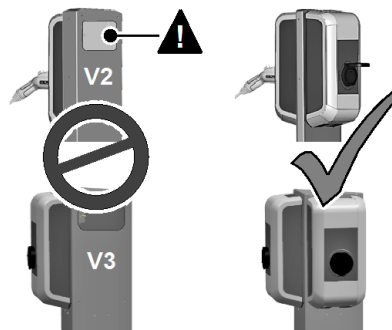

3 Requisiti per il luogo d'installazione



AVVERTENZA!

Pericolo di vita o di gravi lesioni fisiche

È necessario osservare le specifiche elencate per la selezione del sito, i requisiti costruttivi e le misure precauzionali.

È necessario tenere conto dei seguenti requisiti per l'ubicazione:

- **Tutti i requisiti per il luogo d'installazione della stazione di ricarica riportati nel manuale di installazione della stazione di ricarica devono essere osservati!**
- Per il montaggio della colonnina portante in parcheggi o garage sotterranei, il committente deve prevedere una protezione anticollisione adeguata.

Fondazione in cemento

- Il calcolo, la progettazione e la realizzazione di una fondazione in cemento rientrano nell'ambito di responsabilità del costruttore del luogo di installazione.
- Per l'installazione è necessario un fondo orizzontale, piano e con un'adeguata capacità di carico. Per garantire un ancoraggio sicuro e duraturo, consigliamo l'esecuzione di una fondazione in cemento:

Lunghezza: 65 cm
Ampio: 50 cm
Profondità: almeno limite del gelo, comunque > 40 cm, resistente al gelo
Cemento: C30/37 LP per XC4, XD1, XF4 o
C25/30 LP per XC4, XD1, XF2
Acciaio d'armatura: BSt 500 S; BSt 500 M
- Il fondo deve consentire il deflusso dell'acqua che può accumularsi nello zoccolo.
- Tutti i cavi devono essere condotti fuori dal pavimento esattamente al centro della fondazione in cemento e devono presentare una sovralunghezza di ca. 1,5 m per il successivo montaggio.
- Durante la realizzazione della fondazione in cemento i cavi devono essere protetti da possibili danni con mezzi adeguati (ad es. con un tubo flessibile di protezione). Il tubo flessibile di protezione deve presentare una sovralunghezza di ca. 25 cm al di sopra della fondazione in cemento.
- L'installazione della colonnina sull'asfalto non è ammessa!

4 Istruzioni di montaggio e installazione

Per l'installazione del colonnina portante è necessario osservare le rispettive normative nazionali. Sono necessari i seguenti passaggi:

- Esecuzione di fori
- Montaggio del colonnina portante
- Montaggio della stazione di ricarica

A seconda del progetto e del numero di stazioni di ricarica, è necessario tenere conto di un numero diverso di cavi di collegamento e di tubi vuoti nella fondazione in calcestruzzo.

Se la stazione di ricarica viene installata con una linea di alimentazione collegabile (ad esempio a scopo dimostrativo), è necessario prevedere uno scarico della trazione e una protezione dei bordi sufficienti per la linea di alimentazione.

Per ancorare il colonnina portante alla fondazione in calcestruzzo sono necessari i seguenti materiali:

- 6 pezzi di viti a testa esagonale
- 6 tasselli compatti Hilti HKD-ER M8x30 (compresi nella fornitura)

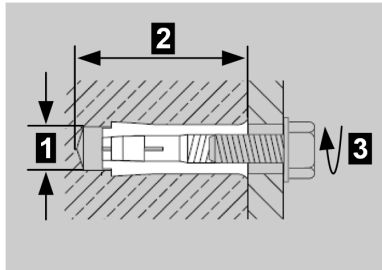
Specifica Tasselli compatti Hilti HKD-ER M8x30 (Fonte: Ditta Hilti)	Dati tecnici	
	Base di ancoraggio	Cemento a norma di classe di re-sistenza C20/25-C50/60 o superiore
	Carico raccomandato trazione N (calcestruzzo non fessurato)	4 kN
	Trazione trasversale V per tassello (calcestruzzo non fessurato)	3,9 kN
	Distanza richiesta dai bordi	10,5 cm
	Diametro dei fori 1	10 mm
	Profondità dei fori 2	33 mm
	Coppia di serraggio 3	≥ 8 Nm

4.1 Esecuzione di fori

Per praticare i fori di fissaggio nella fondazione in calcestruzzo, procedere come segue:

- 1) Disegnare i 6 fori mediante la piastra di base della colonnina portante sulla fondazione in cemento. Assicurarsi che i cavi di collegamento si trovino esattamente sotto l'apertura della piastra di base della colonnina.

- 2) Praticare i 6 fori di fissaggio:
Diametro: 10 mm
Profondità dei fori: 33 mm
- 3) Inserire i tasselli in dotazione con l'attrezzo a espansione manuale HSD-G Hilti (non compreso in dotazione) finché questi sono a filo con il pavimento.



Fig. 4-1: Attrezzo a espansione manuale HSD-G Hilti (Fonte: Ditta Hilti)

Osservare anche le seguenti istruzioni:

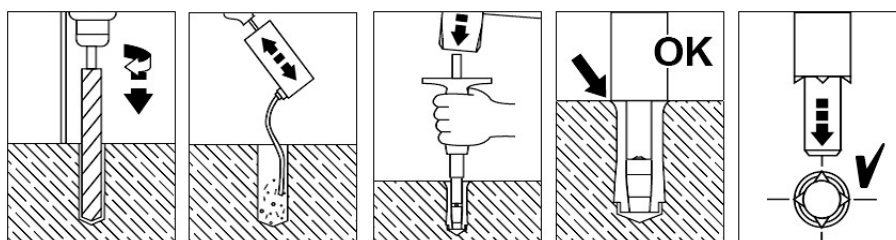
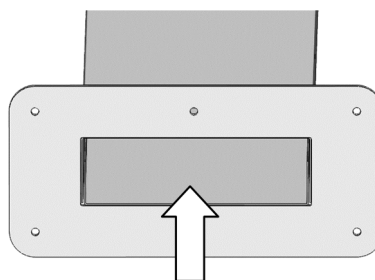

Fig. 4-2: Istruzioni per l'inserimento dei tasselli (Fonte: Ditta Hilti)

4.2 Montaggio del colonnina portante

Per montare del colonnina portante sulla fondazione in calcestruzzo, procedere come segue:

- 1) Introdurre i cavi di collegamento dal basso attraverso la colonnina verso l'alto fino all'apertura per cavi.



- 2) Posizionare la colonnina sull'uscita dei cavi.
- 3) Ancorare la colonnina alla fondazione con le 6 viti a testa esagonale.

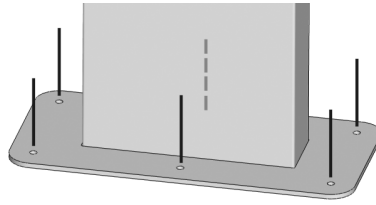

- 4) Collegare (se necessario) la messa a terra al punto di messa a terra della colonnina.

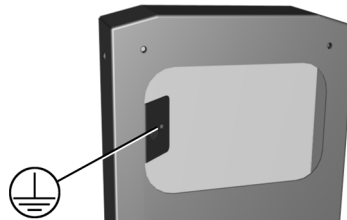

4.3 Montaggio della stazione di ricarica

Per montare la stazione di ricarica sul piedistallo, procedere come segue:

- 1) Rimuovere il parabordi sull'apertura per cavi della colonnina solo poco prima del montaggio della stazione di ricarica .

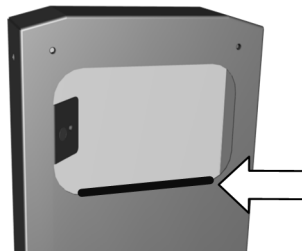

- 2) Montare le stazioni di ricarica sulla colonnina con le viti fornite in dotazione.
- 3) Eseguire l'allacciamento elettrico e la messa in servizio in base alle istruzioni contenute nel "Manuale di installazione" della stazione di ricarica.
- 4) Montare il supporto per il cavo di carica al di sotto della stazione di ricarica sulla colonnina mediante due viti **1**.

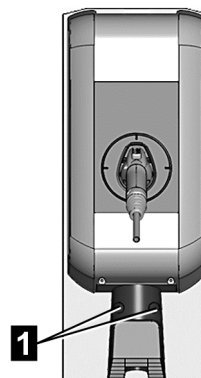

5 Dati tecnici

V1 / V2		V3	
Altezza	1323 mm		1326 mm
Larghezza (superiore/inferiore)	261,4 mm / 425 mm		367 mm / 425 mm
Profondità (superiore/inferiore)	80 mm / 200 mm		189,25 mm / 295 mm
Peso	15 kg		19,2 kg

1 Inleiding

De in dit handboek afgebeelde componenten zijn voorbeelden. De afbeeldingen en toelichtingen hebben betrekking op een typische variant van het apparaat. De variant van uw apparaat kan hiervan afwijken.

1.1 Weergave veiligheidsinstructies

In dit handboek vindt u op verschillende plaatsen aanwijzingen en waarschuwingen voor mogelijke gevaren. De gebruikte pictogrammen hebben de volgende betekenis:



GEVAAR!

betekent dat de dood of ernstig letsel het gevolg zijn als de beschreven voorzorgsmaatregelen niet worden getroffen.



WAARSCHUWING!

betekent dat de dood of ernstig letsel het gevolg kunnen zijn als de beschreven voorzorgsmaatregelen niet worden getroffen.



VOORZICHTIG!

betekent dat licht letsel het gevolg kan zijn als de beschreven voorzorgsmaatregelen niet worden getroffen.

Let op

betekent dat materiële schade het gevolg kan zijn als de beschreven voorzorgsmaatregelen niet worden getroffen.



ESD

Met deze waarschuwing wordt gewezen op mogelijke gevolgen bij het aanraken van elektrostatisch gevoelige componenten.

Informatie

Staat bij tips voor het gebruik en nuttige informatie. Het handboek bevat geen informatie die voor een gevaarlijke of schadelijke functie waarschuwt.

1.2 Doel van het document

Dit document dient als uitbreiding op de installatiehandleiding van het KEBA laadstation en beschrijft de installatie van de standzuil.

Informatie

Alle veiligheidsaanwijzingen en instructies in de KEBA installatiehandleiding moeten in acht worden genomen!

1.3 Voorwaarden

Dit document bevat informatie voor personen die aan de volgende voorwaarden voldoen:

Doelgroep	Vereisten op het gebied van kennis en kundigheid
Gekwalificeerd personeel	Persoon die op grond van zijn vakopleiding, kennis en ervaring evenals de kennis van de betreffende normen, de aan hem opgedragen werkzaamheden kan beoordelen en mogelijke gevaren kan herkennen.

1.4 Beoogd gebruik

De standzuil wordt gebruikt voor de vrijstaande installatie van een oplaadstation binnen of buiten.

1.5 Opmerkingen over dit document

Het handboek is onderdeel van het product. Het dient gedurende de gehele levensduur van het product te worden bewaard en eventueel aan de volgende eigenaar of gebruiker van het product te worden doorgegeven.

De in dit handboek beschreven aanwijzingen moeten exact worden opgevolgd. Anders kunnen gevarenbronnen worden gecreëerd of veiligheidssystemen buiten werking worden gezet. Onafhankelijk van de in dit handboek gegeven veiligheidsinstructies moeten ook de voorschriften voor veiligheid en de preventie van ongevallen in acht worden genomen, die gelden voor de betreffende toepassing.

2 Overzicht varianten

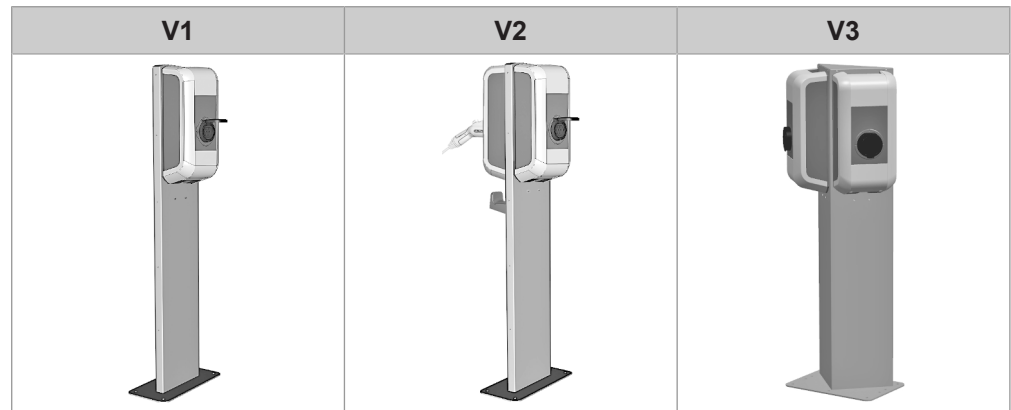

De standzuil V1 is geschikt voor het monteren van **één** laadstation op de standzuil.

De standzuil V2/V3 is geschikt voor het monteren van **twee** laadstations op de standzuil.



WAARSCHUWING!

Gevaar door elektrische schokken!

De standzuil V2/V3 moet altijd worden voorzien van twee laadstations! Kabeldoorvoeren in de standzuil mogen niet open blijven.

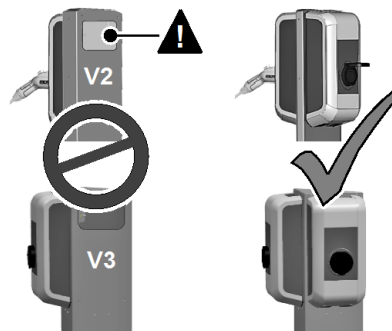

3 Eisen aan de opstelplaats



WAARSCHUWING!

Gevaar voor het leven of ernstig lichamelijk letsel

De vermelde specificaties voor de keuze van het terrein, de bouwkundige eisen en de voorzorgsmaatregelen moeten in acht worden genomen.

Er moet rekening worden gehouden met de volgende eisen aan de opstelplaats:

- **Er moet worden voldaan aan alle eisen die in het installatiehandboek van het laadstation worden gesteld aan de plaats van opstelling!**
- Als de standzuil op een parkeerplaats of in een parkeergarage wordt gemonteerd moet ter plaatse worden gezorgd voor een geschikte stootbescherming.

Betonfundering:

- De berekening, de uitvoering en het aanleggen van de betonfundering valt onder de verantwoordelijkheid van degene die de opstelplaats bouwt.
- Voor de opstelling is een waterpas liggende, vlakke en sterke ondergrond vereist. Om een veilige en blijvende verankering te garanderen adviseren we het aanleggen van een betonfundering:

Lengte: 65 cm

Breed: 50 cm

Diepte: min. vorstgrens echter > 40 cm, vorstveilig gegrond.

Beton: C30/37 LP voor XC4, XD1, XF4 resp.

C25/30 LP voor XC4, XD1, XF2

Betonstaal: BSt 500 S; BSt 500 M

- De ondergrond moet zo worden gekozen dat water dat eventueel in de sokkel terechtkomt, kan wegstromen.
- Alle kabels moeten zodanig worden gelegd, dat ze precies in het midden van de betonfundering uitkomen en een uitstekende lengte van ca. 1,5 m voor de verdere montage hebben.
- Bij het maken van de betonfundering moeten de kabels met geschikte middelen worden beschermd tegen beschadigingen (bijvoorbeeld met een bescherm slang). De bescherm slang moet een uitstekende lengte van ca. 25 cm boven de betonfundering hebben.
- Het is niet toegestaan om de standzuil op asfalt op te stellen!

4 Montage- en installatie-instructies

Voor de installatie van de zuil moeten de desbetreffende nationale voorschriften in acht worden genomen. De volgende stappen zijn noodzakelijk:

- Boringen aanbrengen
- Plaatsing van de standzuil
- Montage van het laadstation

Afhankelijk van het ontwerp en het aantal laadstations moet rekening worden gehouden met een verschillend aantal aansluitkabels en loze leidingen in de betonnen fundering.

Indien het laadstation wordt geïnstalleerd met een insteekbare toevoerleiding (bv. voor demonstratiedoeleinden), moet voor voldoende trekontlasting en randbescherming van de toevoerleiding worden gezorgd.

De volgende materialen zijn nodig om de standzuil in de betonnen fundering te verankeren:

- 6 stuks zeskantkop schroeven
- 6 Hilti HKD-ER compacte pluggen M8x30 (bij de levering inbegrepen)

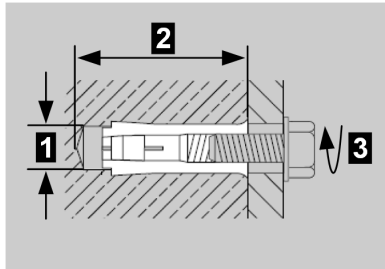
Specificatie compacte pluggen Hilti HKD-ER M8x30 (Bron: Hilti)	Technische gegevens	
	Ondergrond voor verankering	Normbeton vanaf sterkteklasse C20/25-C50/60
	Aanbevolen belasting trek N (ongescheurd beton)	4 kN
	Dwarstrek V per plug (ongescheurd beton)	3,9 kN
	Vereiste afstand tot rand	10,5 cm
	Diameter boorgat 1	10 mm
	Diepte boorgat 2	33 mm
	Aanhaalmoment 3	≥ 8 Nm

4.1 Boringen aanbrengen

Ga als volgt te werk om de bevestigingsgaten in de betonnen fundering te boren:

- 1) Teken de 6 boringen met behulp van de bodemplaats van de standzuil op de betonfundering. Controleer of de aansluitkabels zich precies onder de opening van de bodemplaats van de standzuil bevinden.
- 2) Boor de 6 bevestigingsgaten:
Diameter: 10 mm
Diepte boorgat: 33 mm
- 3) Sla de meegeleverde pluggen met de Hilti HSD-G-pluggentang (niet inbegrepen) zo ver erin, dat ze de bodem vlak afsluiten.



Afb. 4-1: Hilti HSD-G-pluggentang (Bron: Hilti)

Lees ook de volgende handleiding:

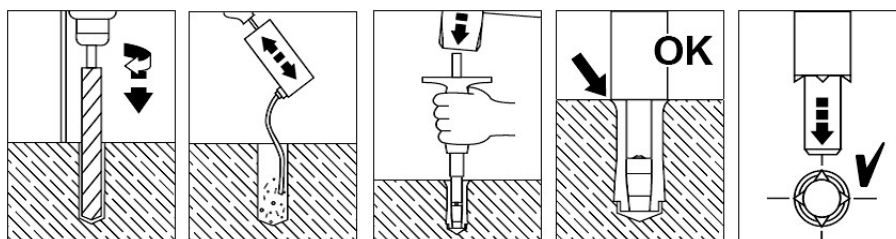

Afb. 4-2: Handleiding voor het plaatsen van pluggen (Bron: Hilti)

4.2 Plaatsing van de standzuil

Om de standzuil op de betonnen fundering te monteren, gaat u als volgt te werk:

- 1) Voer de aansluitkabels van onderen door de standzuil omhoog naar de kabeldoorvoer.

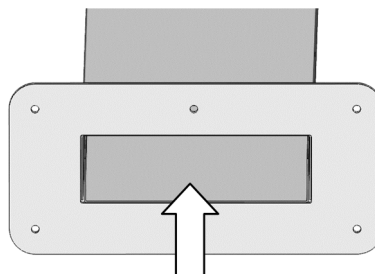

- 2) Plaats de standzuil boven de kabeluitlaat.
- 3) Veranker de standzuil met de 6 zeskantbouten in de fundering.

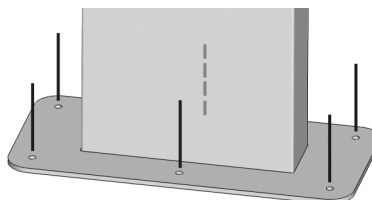

- 4) Sluit (indien nodig) de aarding aan op het aardingspunt van de standzuil.

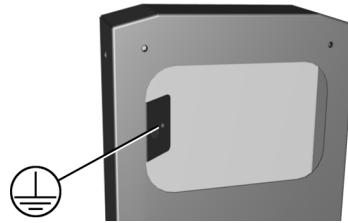

4.3 Montage van het laadstation

Ga als volgt te werk om het laadstation op de sokkel te monteren:

- 1) Verwijder pas direct vóór de montage van het laadstation de randbescherming aan de kabeldoorvoer van de standzuil (zie afbeelding).

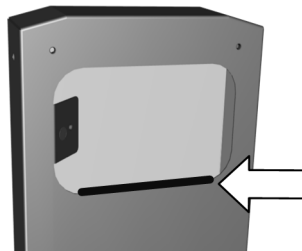

- 2) Monteer de laadstations met de meegeleverde bouten aan de standzuil.
- 3) Ga bij de elektrische aansluiting en de inbedrijfstelling te werk zoals beschreven in het "Installatiehandboek" van het laadstation.
- 4) Monteer de houder voor de laadkabel met twee bouten **1** onder het laadstation aan de standzuil.

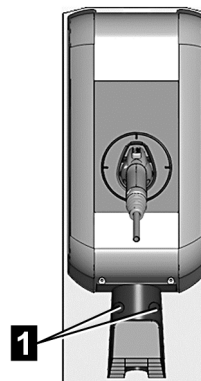

5 Technische gegevens

V1 / V2		V3	
Hoogte	1323 mm		1326 mm
Breedte (boven / onder)	261,4 mm / 425 mm		367 mm / 425 mm
Diepte (boven / onder)	80 mm / 200 mm		189,25 mm / 295 mm
Gewicht	15 kg		19,2 kg

1 Introdução

Os componentes ilustrados neste manual são imagens exemplificativas. As figuras e explicações dizem respeito a uma versão típica do equipamento. A versão do equipamento pode ser diferente.

1.1 Apresentação das indicações de segurança

Em diferentes pontos do manual encontra indicações e avisos contra possíveis perigos. Os campos utilizados têm o seguinte significado:



PERIGO!

significa que se não forem implementadas as precauções correspondentes, as consequências são morte ou ferimentos corporais graves.



AVISO!

significa que se não forem implementadas as precauções correspondentes, as consequências podem ser morte ou ferimentos corporais graves.



CUIDADO!

significa que se não forem implementadas as precauções correspondentes, as consequências podem ser ferimentos corporais ligeiros.

Atenção

significa que se não forem implementadas as precauções correspondentes, as consequências são danos materiais.



ESD

Este aviso indica as consequências possíveis em caso de contacto com os componentes sensíveis à eletrostática.

Informação

Identifica sugestões de aplicação e informações úteis. Não incluem qualquer informação que avise sobre uma função perigosa ou prejudicial.

1.2 Finalidade do documento

Este documento serve de extensão ao manual de instalação do tipo KEBA estação de carregamento e descreve a instalação da coluna vertical.

Informação

Todas as notas de segurança e instruções contidas no KEBA manual de instalação devem ser observadas!

1.3 Requisitos

Este documento contém informações destinadas a pessoas com os seguintes requisitos:

Grupo-alvo	Requisito de conhecimentos e competências
Pessoal qualificado	Pessoa que, devido à sua formação técnica, conhecimentos e experiência bem como conhecimentos sobre as normas aplicáveis, consegue avaliar o trabalho que lhes é transmitido e reconhecer possíveis perigos.

1.4 Utilização correcta

A coluna vertical é utilizada para a instalação livre de uma estação de carga dentro ou fora de casa.

1.5 Indicações referentes a este documento

O manual é parte integrante do produto. Deve ser conservado durante toda a sua vida útil e transferido a proprietários ou utilizadores subsequentes do produto.

As instruções incluídas neste manual devem ser seguidas de forma rigorosa. Caso contrário, podem ser causadas fontes de perigo ou os dispositivos de segurança podem ficar sem efeito. Independentemente das indicações de segurança incluídas neste manual, devem ser tidas em consideração as normas de segurança e de prevenção de acidentes relativas à respetiva situação de aplicação.

2 Variantes de visão geral

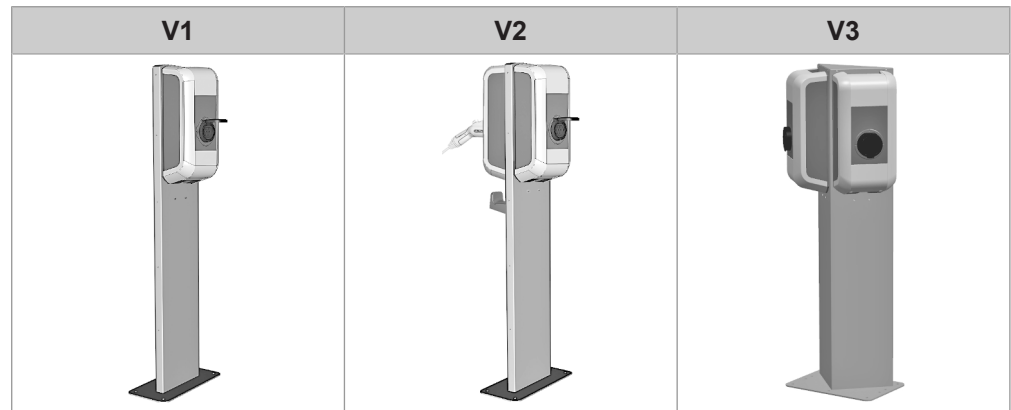

A coluna vertical V1 é adequada para a montagem de **uma** estação de carregamento na coluna vertical.

A coluna vertical V2/V3 é adequada para a montagem de **duas** estações de carregamento na coluna vertical.



AVISO!

Perigo de choque eléctrico!

A coluna vertical V2/V3 deve ser sempre equipada com duas estações de carregamento! As aberturas para cabos na coluna vertical não devem permanecer abertas.

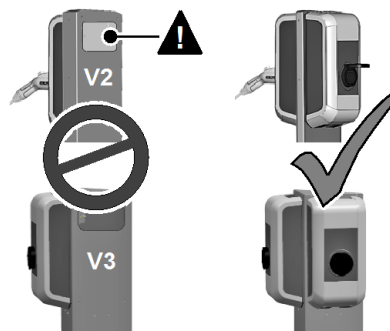

3 Requisitos na localização



AVISO!

Perigo de vida ou lesão corporal grave

As especificações listadas para a selecção do local, requisitos construtivos e medidas de precaução devem ser observadas.

Devem ser tidos em conta os seguintes requisitos para o local:

- **Devem ser tidos em consideração todos os requisitos da localização para a estação de carregamento do manual de instalação da estação de carregamento!**
- Em caso de montagem da coluna vertical em parques de estacionamento ou em garagens subterrâneas devem ser instalados protetores anti-colisão no local.

Base em betão

- O cálculo, concepção e construção da base em betão é da responsabilidade do fabricante das instalações.
- Para a instalação é necessária uma superfície nivelada, plana e com capacidade de carga. Para assegurar uma fixação segura e permanente, é recomendada a versão de uma base em betão:

Comprimento: 65 cm

Largo: 50 cm

profundidade = pelo menos nível de gelo no solo, no entanto > 40 cm, base à prova de gelo.

Betão: C30/37 LP für XC4, XD1, XF4 ou

C25/30 LP para XC4, XD1, XF2

Aço de reforço: BSt 500 S; BSt 500 M

- A base deve possibilitar o escoamento da água acumulada eventualmente na base.
- Todos os cabos devem ser conduzidos exatamente no centro da base em betão do piso e apresentar um excesso de comprimento de aprox. 1,5 m para a montagem posterior.
- Durante a construção da base em betão, os cabos devem ser protegidos com meios adequados contra danos (p. ex. com uma mangueira de proteção). A mangueira de proteção deve apresentar um excesso de comprimento de aprox. 25 cm através da base em betão.
- Não é permitida uma instalação da coluna vertical no asfalto!

4 Instruções de montagem e instalação

As respectivas regulamentações nacionais devem ser observadas para a instalação do coluna vertical. São necessários os seguintes passos:

- Efetuar furos
- Montagem do coluna vertical
- Montagem da estação de carga

Dependendo da concepção e do número de estações de carga, deve ser tido em conta um número diferente de cabos de ligação e tubos vazios na fundação de betão.

Se a estação de carga for instalada com uma linha de alimentação conectável (por exemplo, para fins de demonstração), deve ser previsto um alívio de tensão e uma protecção dos bordos suficientes para a linha de alimentação.

Os seguintes materiais são necessários para ancorar o coluna vertical na fundação de betão:

- 6 parafusos sextavados fêmea de 6 peças
- 6 pinos compactos Hilti HKD-ER M8x30 (incluídos na entrega)

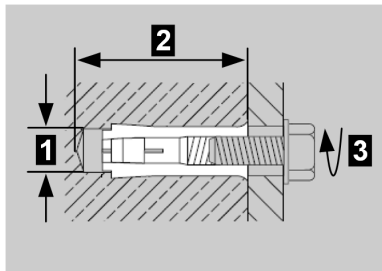
Especificação bucha compacta Hilti HKD-ER M8x30 (Fonte: Empresa Hilti)	Dados técnicos	
	Local de ancoragem	Betão standard a partir da classe de resistência C20/25-C50/60
	Carga recomendada tração N (betão sem fissuras)	4 kN
	Tração transversal V por bucha (betão sem fissuras)	3,9 kN
	Distância até ao bordo necessária	10,5 cm
	Diâmetro do furo de perfuração 1	10 mm
	Profundidade do furo de perfuração 2	33 mm
	Binário de aperto 3	≥ 8 Nm

4.1 Efetuar furos

Zum Bohren der Befestigungslöcher in das Betonfundament gehen Sie wie folgt vor:

- 1) Assinale os 6 furos com ajuda da placa do fundo da coluna vertical sobre a base em betão. Certifique-se de que o cabo de ligação encontra-se exatamente sob a abertura da placa do fundo da coluna vertical.
- 2) Abra os 6 furos de fixação:
Diâmetro: 10 mm
Profundidade do furo de perfuração: 33 mm
- 3) Insira as buchas incluídas na embalagem com a ajuda da ferramenta de engaste manual Hilti HSD-G (não incluída no âmbito de entrega), até ficar encostada de forma alinhada com o piso.



Fig. 4-1: Ferramenta de engaste manual Hilti HSD-G (Fonte: Empresa Hilti)

Tenha em atenção as seguintes instruções:

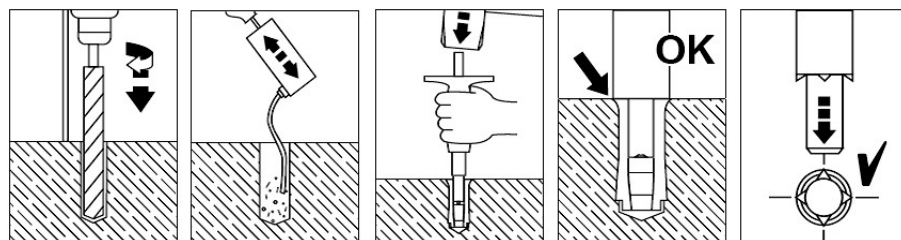
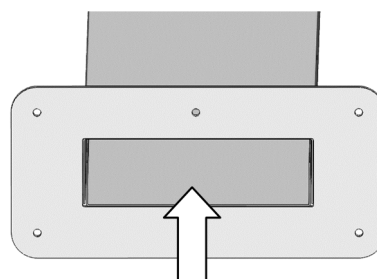

Fig. 4-2: Instruções sobre a colocação das buchas (Fonte: Empresa Hilti)

4.2 Montagem do coluna vertical

Para montar o coluna vertical na fundação de betão, proceder da seguinte forma:

- 1) Introduza o cabo de ligação de baixo, através da coluna vertical, para cima até à abertura para cabos.



- 2) Posicione a coluna vertical sobre a saída de cabos.
- 3) Fixe a coluna vertical com os 6 parafusos de cabeça sextavada no betão.

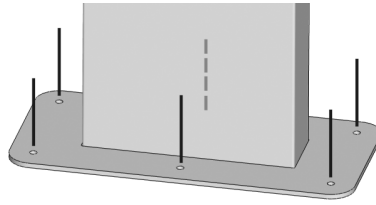

- 4) Ligue (se necessário) a ligação à terra ao ponto de ligação à terra da coluna vertical.

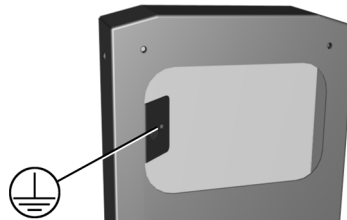

4.3 Montagem da estação de carga

Para montar a estação de carga no pedestal, proceder da seguinte forma:

- 1) Primeiro remova a proteção de arestas da abertura para cabos da coluna vertical, imediatamente antes da montagem da estação de carregamento.

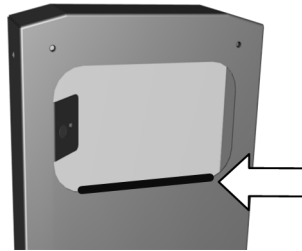

- 2) Monte as estações de carregamento com os parafusos fornecidos na coluna vertical.
- 3) Efetue a ligação elétrica e a colocação em funcionamento de acordo com as instruções do "Manual de instalação" da estação de carregamento.
- 4) Monte o suporte para o cabo de carregamento sob a estação de carregamento com dois parafusos **1** na coluna vertical.



5 Dados técnicos

	V1 / V2	V3
Altura	1323 mm	1326 mm
Largura (superior / inferior)	261,4 mm / 425 mm	367 mm / 425 mm
Profundidade (topo / fundo)	80 mm / 200 mm	189,25 mm / 295 mm
Peso	15 kg	19,2 kg

1 Introducción

Los componentes ilustrados en el presente manual son gráficos de ejemplo. Las ilustraciones y notas explicativas hacen referencia a un modelo típico del equipo. La ejecución de su equipo puede variar.

1.1 Representación de las indicaciones de seguridad

En distintos puntos del manual encontrará indicaciones y advertencias sobre peligros potenciales. Los símbolos que se utilizan tienen el siguiente significado:



¡PELIGRO!

Significa que, si no se toman las medidas de protección correspondientes, se producirán lesiones personales graves o mortales.



¡ADVERTENCIA!

Significa que, si no se toman las medidas de protección correspondientes, podrían producirse lesiones personales graves o mortales.



¡PRECAUCIÓN!

Significa que, si no se toman las medidas de protección correspondientes, podrían producirse daños en el cuerpo humano.

Atención

Significa que, si no se toman las medidas de protección correspondientes, podrían producirse daños materiales.



ESD

Esta advertencia señala las posibles consecuencias del contacto con componentes sensibles a la electricidad estática.

Información

Indica consejos e información útil. No contiene información que advierta de funciones peligrosas o que puedan provocar daños.

1.2 Objetivo de este documento

Este documento sirve como ampliación del manual de instalación de la KE-BA estación de carga y describe la instalación del poste.

Información

Deben respetarse todas las indicaciones de seguridad y las instrucciones contenidas en el manual de instalación KEBA.

1.3 Requisitos

Este documento contiene información destinada al personal que cumple los requisitos siguientes:

Grupo destinatario	Requisitos de habilidad y conocimientos
Personal cualificado	Persona que, gracias a su formación especializada, conocimientos y experiencia, así como conocimiento de las respectivas normas, es capaz de evaluar las tareas que le han sido encomendadas y de reconocer los peligros potenciales.

1.4 Uso conforme a lo previsto

El poste se utiliza para la instalación independiente de una estación de carga en el interior o en el exterior.

1.5 Información acerca de este documento

El manual forma parte del producto. Debe guardarse durante toda la vida útil del producto y entregarse al nuevo propietario o usuario en caso de transmisión del producto.

Las instrucciones contenidas en el presente manual deben cumplirse fielmente en todo momento. De lo contrario podrían surgir focos de peligro o los dispositivos de seguridad podrían dejar de funcionar. Independientemente de las indicaciones de seguridad contenidas en este manual, siempre que se utilice el equipo se deberán respetar las normas de seguridad y de prevención de accidentes laborales correspondientes.

2 Variantes de la visión general

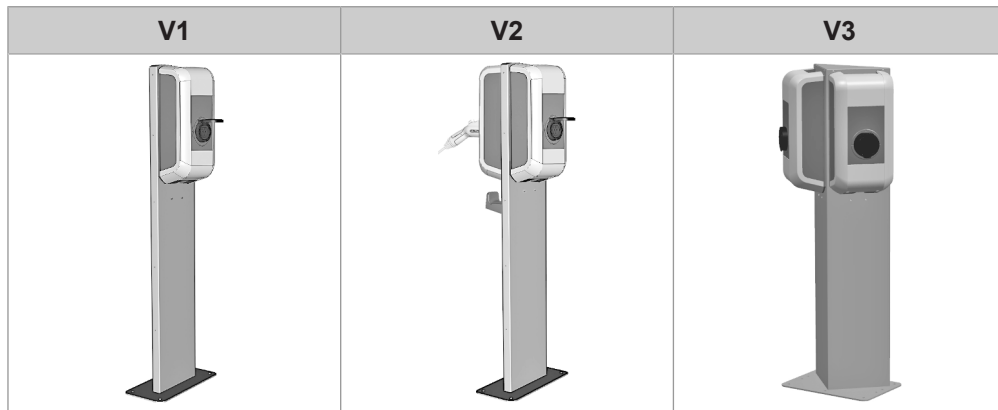

El poste V1 está diseñado para montar **una** estación de carga.

El poste V2/V3 está diseñado para montar **dos** estaciones de carga.



¡ADVERTENCIA!

Peligro de descarga eléctrica!

El poste V2/V3 debe equiparse siempre con dos estaciones de carga. Las aberturas para cables del poste no deben permanecer abiertas.

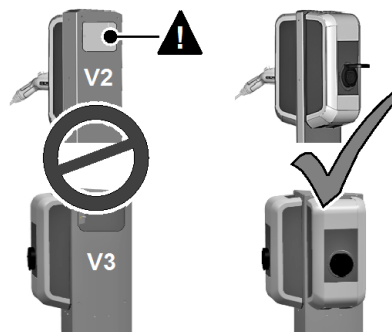

3 Requisitos del emplazamiento



¡ADVERTENCIA!

Peligro de muerte o lesiones corporales graves

Deben respetarse las especificaciones enumeradas para la selección del emplazamiento, los requisitos de construcción y las medidas de precaución.

Hay que tener en cuenta los siguientes requisitos para la ubicación:

- **Deben respetarse todos los requisitos relativos al emplazamiento de la estación de carga que se especifican en el manual de instalación de la estación de carga.**
- En caso de montar el poste en una plaza de aparcamiento o en un garaje subterráneo, se deberá montar una protección antichoques adecuada en el lado de obra.

Base de hormigón

- El cálculo, diseño y construcción de la base de hormigón es responsabilidad del fabricante del emplazamiento.
- La instalación debe realizarse en una superficie horizontal, plana y de suficiente capacidad. A fin de garantizar un anclaje seguro y duradero, se recomienda crear una base de hormigón con las siguientes características:

Longitud: 65 cm

Amplia: 50 cm

Profundidad: límite de heladas mín., pero > 40 cm, cimentación protegida contra heladas

Hormigón: C30/37 LP para XC4, XD1, XF4 o

C25/30 LP para XC4, XD1, XF2

Acero de armadura: BSt 500 S; BSt 500 M

- La base debe permitir el desagüe del agua que pudiera llegar hasta el zócalo.
- Todos los cables deben salir del suelo exactamente por el centro de la base de hormigón y deben tener un sobrante de longitud de aprox. 1,5 m para los trabajos de montaje posteriores.
- Al crear la base de hormigón, los cables deben protegerse con medios adecuados para que no resulten dañados (p.ej. con una manguera de protección). Esta manguera de protección debe sobresalir aprox. 25 cm de la base de hormigón.
- ¡No está permitido instalar el poste en asfalto!

4 Instrucciones de montaje e instalación

Para la instalación del poste deben respetarse las normas nacionales correspondientes. Es necesario seguir los siguientes pasos:

- Realización de los agujeros
- Instalación del poste
- Montaje de la estación de carga

Dependiendo del diseño y del número de estaciones de carga, hay que tener en cuenta un número diferente de cables de conexión y de tubos vacíos en la cimentación de hormigón.

Si la estación de carga se instala con una línea de alimentación enchufable (por ejemplo, para fines de demostración), se debe proporcionar suficiente alivio de tensión y protección de bordes para la línea de alimentación.

Para anclar el poste en la cimentación de hormigón se necesitan los siguientes materiales:

- 6 piezas de tornillos de cabeza hexagonal
- 6 tacos compactos Hilti HKD-ER M8x30 (incluidos en el suministro)

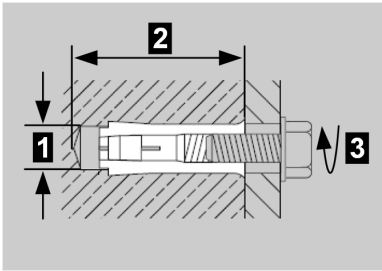
Especificaciones de los tacos compactos Hilti HKD-ER M8x30 (Proveedor: Hilti)	Datos técnicos	
	Superficie de anclaje	Hormigón normalizado con clase de resistencia C20/25-C50/60
	Carga recomendada tracción N (hormigón sin fisuras)	4 kN
	Tracción transversal V por taco (hormigón sin fisuras)	3,9 kN
	Distancia necesaria en los bordes	10,5 cm
	Diámetro de los agujeros 1	10 mm
	Profundidad de los agujeros 2	33 mm
	Par de apriete 3	≥ 8 Nm

4.1 Realización de los agujeros

Para perforar los agujeros de fijación en la cimentación de hormigón, proceda como sigue::

- 1) Marque los 6 agujeros en la base de hormigón utilizando como plantilla la placa base del poste. Asegúrese de que los cables de conexión estén exactamente debajo de la abertura de la placa base del poste.

- 2) Perfore los 6 agujeros:
Diámetro: 10 mm
Profundidad: 33 mm
- 3) Introduzca los tacos suministrados con la herramienta de inserción manual Hilti HSD-G (no incluida en el volumen de suministro) hasta que estén a ras con el suelo.



Fig. 4-1: Herramienta de inserción manual Hilti HSD-G (Proveedor: Hilti)

Tenga en cuenta también las instrucciones siguientes:

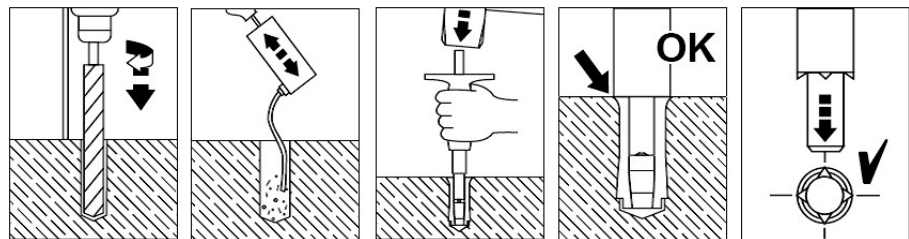
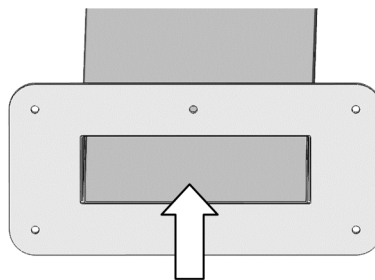

Fig. 4-2: Instrucciones de colocación de los tacos (Proveedor: Hilti)

4.2 Instalación del poste

Para montar el pedestal en la cimentación de hormigón, proceda como sigue:

- 1) Introduzca los cables de conexión en el poste por abajo y condúzcalos hacia la abertura para cables que hay en la parte superior.



- 2) Coloque el poste encima de la salida de cables.
- 3) Ancle el poste al fundamento utilizando los 6 tornillos hexagonales.

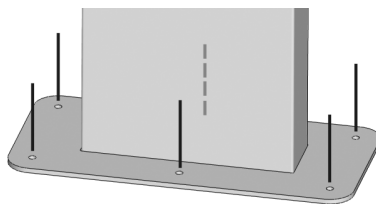

- 4) Si fuera necesario, conecte la puesta a tierra al punto de puesta a tierra del poste.

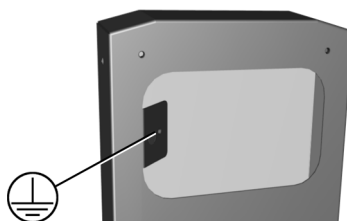

4.3 Montaje de la estación de carga

Para montar la estación de carga en el pedestal, proceda como sigue:

- 1) No extraiga el protector de cantos de la abertura para cables del poste hasta justo antes de montar la estación de carga (véase la ilustración).

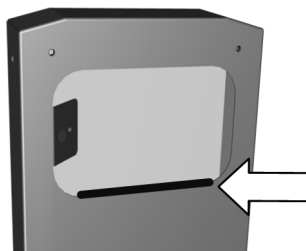

- 2) Monte las estaciones de carga en el poste utilizando los tornillos suministrados.
- 3) Realice la conexión eléctrica y la puesta en servicio de acuerdo con las instrucciones del "Manual de instalación" de la estación de carga.
- 4) Monte el soporte del cable de carga en el poste, debajo de la estación de carga, con dos tornillos **1**.



5 Datos técnicos

	V1 / V2	V3
Altura	1323 mm	1326 mm
Anchura (arriba/abajo)	261,4 mm / 425 mm	367 mm / 425 mm
Profundidad (arriba / abajo)	80 mm / 200 mm	189,25 mm / 295 mm
Peso	15 kg	19,2 kg



90333